

FLECHA 65

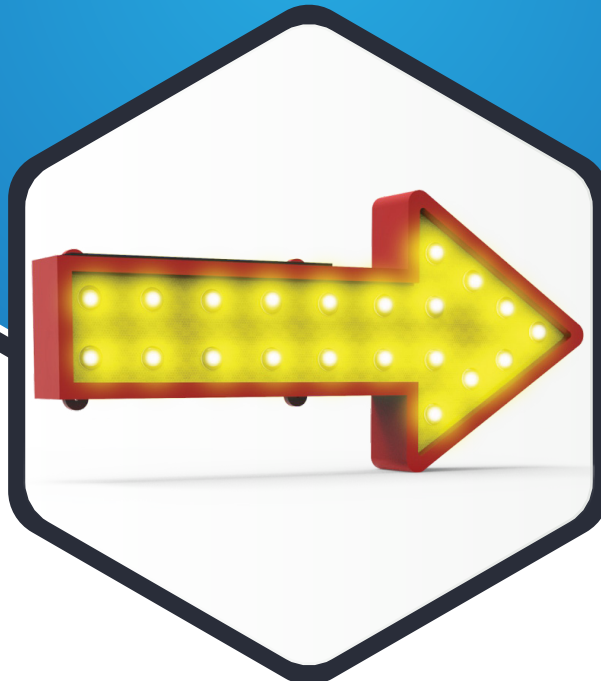

¿QUÉ ES LA FLECHA 65?

¡Descubre la Flecha Luminosa Vial, el dispositivo de iluminación solar de vanguardia, ideal para camiones o trailers de carga que asegurará una circulación segura en carreteras y caminos!

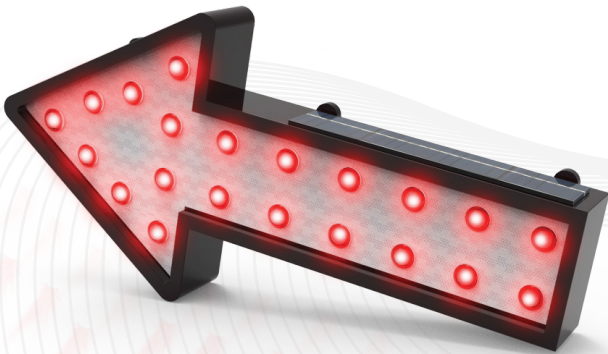

SISTEMA LUMINOSO

- Celda solar de 180 cm².
- 21 Leds ultra brillantes con ópticas cónicas.
- 2 baterías doble AA.
- Circuito JVM.
- Visibilidad hasta 200 mts.

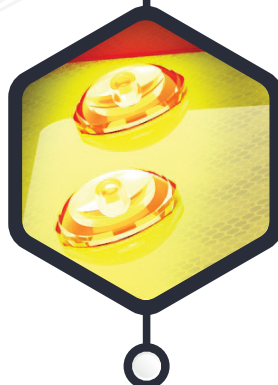
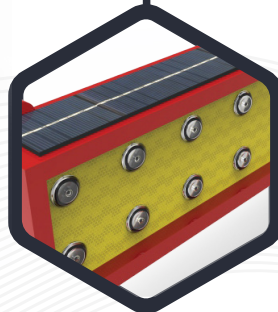
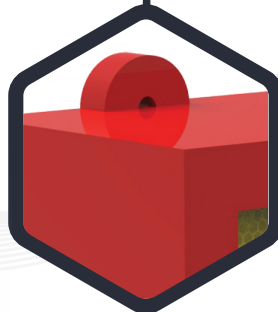

CARACTERÍSTICAS

- Flecha guía indicador de advertencia, dispositivo de iluminación solar.
- Puede colocarla en los camiones o a nivel.
- Cuerpo fabricado en una sola pieza en polietileno de media densidad color rojo (otro color bajo demanda).
- Integra 6 pestañas para una instalación sencilla.
- Perfecta forma de flecha con bordes redondeados para no causar daños.
- Con una cara reflejante color amarillo, rojo o blanco, maximizando su visibilidad.
- Su posición puede ser derecha o izquierda.
- Ideal para guiar el tránsito ya que maneja 3 funciones:
 - Flecha derecha.
 - Flecha izquierda.
 - Puede ser intermitente o fija, así mismo sincronizarla con otros dispositivos.

CONTACTO

☎ 728 282 0691

☎ 722 356 0782

www.traficiudad.com.mx

Av. del parque #12
Parque Industrial
Lerma. Edo. de Méx.
C.P. 52004

info@traficiudad.com.mx

Código:
FLE-65
SOLAR



DIMENSIONES

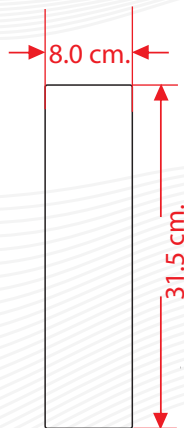
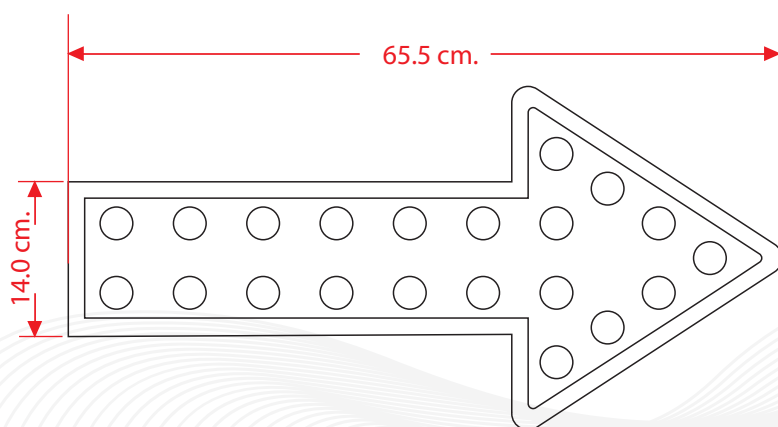

Las dimensiones y otras medidas son nominales, pueden variar en +/- 2%.

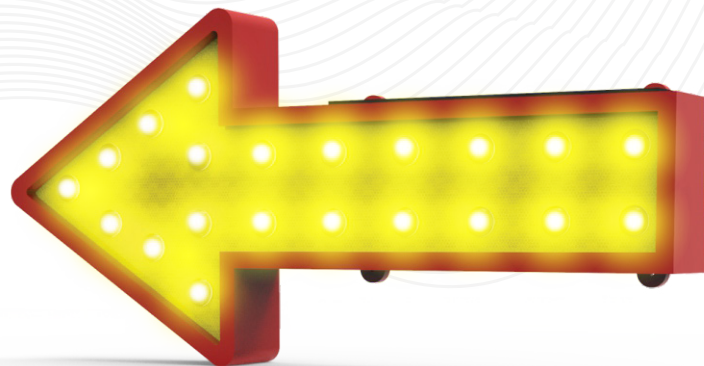



MEDIDAS:

Largo: 65.5 cm.
Ancho: 31.5 cm.
Alto: 8.0 cm.

Fabricada:
Poliétileno.

Módulos led:
21 leds en color
rojo o ámbar
o blanco.

CONTACTO

 728 282 0691
 722 356 0782

www.traficiudad.com.mx

Av. del parque #12
Parque Industrial
Lerma. Edo. de Méx.
C.P. 52004

info@traficiudad.com.mx